







Холодильные витрины и шкафы ПОЛЮС

Цены с 15.02.16

Изображение	Модель	t, °C	Размер выкладки, мм	Габаритные размеры (ДхШхВ -без ножек), мм	кВт/ч в сут.	Розничная цена, руб
Холодильные витрины «Carboma»						
	VXC-1,25 Carboma	0...+7	1250x735	1330x1100x1200	5,6	51800
	VXC-1,5 Carboma	0...+7	1420x735	1500x1100x1200	5,6	55000
	VXC-2,0 Carboma	0...+7	1875x735	1955x1100x1200	7,0	68000
	VXC-2,5 Carboma	0...+7	2500x735	2580x1100x1200	9,8	81700
	VXCp-1,5 Carboma	-5...+5	1420x735	1500x1100x1200	6,8	65700
	VXCp-2,0 Carboma	-5...+5	1875x735	1955x1100x1200	8,8	78800
	VXCp-2,5 Carboma	-5...+5	2500x735	2580x1100x1200	10,2	87900
	VXCn-1,5 Carboma	до -18	1370x700	1500x1100x1200	8,8	80100
	VXCn-2,0 Carboma	до -18	1825x700	1955x1100x1200	10,7	96200
	VXCо-1,5 Carboma	+2...+6	1420x735	1500x1100x870	6,2	64100
	VXCо-2,0 Carboma	+2...+6	1875x735	1955x1100x870	9,1	78400
	VXCл-1,5 Carboma	-1...+2	1370x735	1500x1100x870	6,9	72300
	VXCл-2,0 Carboma	-1...+2	1825x735	1955x1100x870	9,8	87200
	VXCy-1 Carboma (внешний)	0...+7	900x735	1230x1230x1200	6,0	86300
VXCy-2 Carboma (внутренний)	0...+7	900x735	1270x1270x1200	6,0	86300	
Полка с крепежом для VXC-1,25 Carboma / VXC-1,5 Carboma / VXC-2,0 Carboma / VXC-2,5 Carboma						по запросу
Стыковочный комплект						по запросу
Перегородка из стекла для VXC-2,0 Carboma, VXC-2,5 Carboma						по запросу
Перегородка из стекла полнопрофильная для VXC-1,25 Carboma / VXC-1,5 Carboma / VXC-2,0 Carboma / VXC-2,5 Carboma						по запросу
Сетчатые корзины для VXCn-1,5 Carboma / VXCn-2,0 Carboma						по запросу
Холодильные витрины «Полюс»						
	VXC-1,2 Полюс	0...+7	1100x640	1180x970x1230	5,2	44000
	VXC-1,5 Полюс	0...+7	1400x640	1480x970x1230	5,4	47500
	VXC-1,8 Полюс	0...+7	1700x640	1780x970x1230	6,8	54900
	VXCp-1,2 Полюс	-5...+5	1100x640	1180x970x1230	5,8	51400
	VXCp-1,5 Полюс	-5...+5	1400x640	1480x970x1230	6,6	56100
	VXCp-1,8 Полюс	-5...+5	1700x640	1780x970x1230	7,2	62600
	VXCn-1,2 Полюс	до -18	1060x620	1180x970x1230	6,8	55700
	VXCn-1,5 Полюс	до -18	1360x620	1480x970x1230	7,2	61700
	VXCn-1,8 Полюс	до -18	1660x620	1780x970x1230	9,2	67200
Сетчатые корзины для VXCn Полюс						по запросу
Холодильные витрины «Полюс ЭКО»						
	VXC-1,2 Полюс ЭКО	0...+7	1100x565	1180x830x1135	4,9	38000
	VXC-1,5 Полюс ЭКО	0...+7	1400x565	1480x830x1135	5,2	41400
	VXC-1,8 Полюс ЭКО	0...+7	1700x565	1780x830x1135	5,9	47200
	VXCp-1,2 Полюс ЭКО	-5...+5	1100x565	1180x830x1135	5,8	44200
	VXCp-1,5 Полюс ЭКО	-5...+5	1400x565	1480x830x1135	6,2	48800
	VXCp-1,8 Полюс ЭКО	-5...+5	1700x565	1780x830x1135	7,4	53800
	VXCn-1,2 Полюс ЭКО	до -13	1100x530	1180x830x1135	7,6	51900
	VXCn-1,5 Полюс ЭКО	до -13	1400x530	1480x830x1135	8,0	56100
Холодильные витрины «ЭКО МАХИ»						
	VXC-1,5 ЭКО МАХИ	0...+7	1420x910	1500x1150x1000	6,0	49500
	VXC-2,0 ЭКО МАХИ	0...+7	1875x910	1955x1150x1000	7,0	57600
	VXCp-1,5 ЭКО МАХИ	-5...+5	1420x910	1500x1150x1000	9,0	59800
	VXCp-2,0 ЭКО МАХИ	-5...+5	1875x910	1955x1150x1000	10,0	69700
	VXCn-1,5 ЭКО МАХИ	до -13	1420x910	1500x1150x1000	13,0	63300
	VXCn-2,0 ЭКО МАХИ	до -13	1875x910	1955x1150x1000	14,0	75300
Холодильные витрины «ЭКО МИНИ»						
	VXC-1,0 ЭКО МИНИ	0...+7	920x560	1000x745x1050	4,5	30600
	VXC-1,5 ЭКО МИНИ	0...+7	1420x560	1500x745x1050	5,0	34800
	VXCp-1,0 ЭКО МИНИ	-5...+5	920x510	1000x745x1050	6,5	35100
	VXCp-1,5 ЭКО МИНИ	-5...+5	1420x510	1500x745x1050	7,0	39800
	VXCn-1,0 ЭКО МИНИ	до -13	920x510	1000x745x1050	6,5	39000
	VXCn-1,5 ЭКО МИНИ	до -13	1420x510	1500x745x1050	7,0	43000

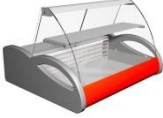

Холодильные витрины «Арго», «Арго XL»

 	ВХС-1,0 Арго	0...+7	920x500	1000x870x630	3,2	24300
	ВХС-1,5 Арго	0...+7	1420x500	1500x870x630	4,2	27100
	ВХСн-1,0 Арго	-6...0	920x500	1000x870x630	3,8	26600
	ВХСн-1,5 Арго	-6...0	1420x500	1500x870x630	5,0	32800
	Подставка под Арго 1,0	-	-	920x670x635	-	3600
	Подставка под Арго 1,5	-	-	1420x670x635	-	4000
ВХС-1,2 Арго XL (вентилируемая)	+6...+12	1020x470 +2 полки 1000x210, 1000x260	1260x570x670	3,2	40900	

Сетчатые решетки для Арго, ЭКО MINI, ВХСн Полюс Эко

по запросу

Неохлаждаемые прилавки «Полюс»

 	Прилавок П-1 Полюс (кассовый)	900x810x890	-	12100
	Прилавок У-1 Полюс (внешний)	1405x665x870	-	18400
	Прилавок У-2 Полюс (внутренний)	1405x665x870	-	15300

Прайс-лист на кондитерские витрины, шкафы, барные витрины

Цены с 15.02.16

Изображение	Модель	t, °C	Размер выкладки, мм	Габаритные размеры (ДхШхВ -без ножек), мм	Потреб эл/эн в сутки, кВт/час	Розничная цена, руб
Кондитерские витрины «Полус Эко», «Полус», «Carboma»						
	ВХСд-1,2 Полус ЭКО	0...+7	1100x620	1180x850x1215	5,0	43800
	ВХСд-1,5 Полус ЭКО	0...+7	1400x620	1480x850x1215	5,4	46200
	ВХСд-1,2 Полус	0...+7	1100x800	1180x990x1400	6,2	55700
	ВХСд-1,5 Полус	0...+7	1400x800	1480x990x1400	7,0	64000
	ВХСв - 0,9д Carboma / ВХСв-0,9д Carboma ТЕХНО	+6...+12	860x440+3 охл полки	920x650x1280	5,2	56000
	ВХСв - 1,3д Carboma / ВХСв-1,3д Carboma ТЕХНО	+6...+12	1310x440+3 охл полки	1370x650x1280	7,4	60400
	ВХСв - 0,9д Carboma Cube / ВХСв - 0,9д Carboma Cube ТЕХНО	+6...+12	860x440+3 охл полки	920x650x1265	5,2	56000
	ВХСв - 1,3д Carboma Cube / ВХСв - 1,3д Carboma Cube ТЕХНО	+6...+12	1310x440+3 охл полки	1370x650x1265	7,4	60400
	ВХСв - 0,9д Carboma MINI / ВХСв-0,9д Carboma MINI ТЕХНО	+6...+12	860x440+1 охл полка	920x650x900	5,0	54800
	ВХСв - 1,3д Carboma MINI / ВХСв-1,3д Carboma MINI ТЕХНО	+6...+12	1310x440+1 охл полка	1370x650x900	7,2	59200
	ВХСв-0,9д Carboma Люкс / ВХСв-0,9д Carboma Люкс ТЕХНО (стеклопакеты, выпариватель)	0...+7	836x460+3 охл полки	900x700x1280	7,0	70200
	ВХСв-1,3д Carboma Люкс / ВХСв-1,3д Carboma Люкс ТЕХНО (стеклопакеты, выпариватель)	0...+7	1236x460+3 охл полки	1300x700x1280	8,0	83200
	ВХСв - 0,9д Carboma Cube Люкс / ВХСв - 0,9д Carboma Cube Люкс ТЕХНО (стеклопакеты, выпариватель)	0...+7	836x460+3 охл полки	900x700x1280	7,0	70200
	ВХСв - 1,3д Carboma Cube Люкс / ВХСв - 1,3д Carboma Cube Люкс ТЕХНО (стеклопакеты, выпариватель)	0...+7	1236x460+3 охл полки	1300x700x1280	8,0	83200
	ВХСв-У1Д Carboma (угол 45°)	+6...+12		860x610x1280	5,2	78800
	Прилавок П-0,9 Carboma (кассовый)	-	-	900x650x870	-	17000
Холодильные и тепловые витрины «Арго XL ТЕХНО», «Cube Арго XL ТЕХНО»						
	ВХС-1,0 Арго XL ТЕХНО	+2...+8	950x520	1000x882x410	3,0	31900
	ВХСр-1,0 Арго XL ТЕХНО	-5...+5	950x520	1000x882x410	3,5	35800
	ВХС-1,0 Cube Арго XL ТЕХНО	+2...+8	950x520	1000x870x410	3,0	33500
	ВХСр-1,0 Cube Арго XL ТЕХНО	-5...+5	950x520	1000x870x410	3,5	37500
	ВТ-1,0 Арго XL ТЕХНО (с гастроёмкостями 325x176x65)	до +60	950x520	1000x882x410	9,0	33200
	ВТ-1,0 Cube Арго XL ТЕХНО (с гастроёмкостями 325x176x65)	до +60	950x520	1000x870x410	9,0	34500
Подставка Арго XL ТЕХНО (цвет под заказ-черный, серый металлик)						8200
Гастроёмкость 325x176x40 GN1/3x40						по запросу
Гастроёмкость 325x176x65 GN1/3x65						по запросу
Гастроёмкость 325x530x65 GN 1/1x65						по запросу
Холодильные витрины «Арго Люкс»						
	ВХС-1,0 Арго Люкс	0...+7	920x500	1000x870x630	3,2	27100
	ВХС-1,5 Арго Люкс	0...+7	1420x500	1500x870x630	4,2	30200
	ВХСн-1,0 Арго Люкс	-6...0	920x500	1000x870x630	3,8	29500
	ВХСн-1,5 Арго Люкс	-6...0	1420x500	1500x870x630	5,0	35500

Холодильные витрины «Арго XL Люкс»

	ВХС-1,2 Арго XL Люкс (вентилятор)	+6...+12	1020x470+2 охл полки	1260x570x670	3,2	49800
--	--------------------------------------	----------	-------------------------	--------------	-----	--------------

Шкаф для напитков «Carboma»

	R560Св Carboma	+1...+12	5 полок- решеток 725x460	825x625x2020	6,2	57500
---	----------------	----------	--------------------------------	--------------	-----	--------------

Кондитерские шкафы «Carboma» (вентилируемые)

	R120C Carboma (шоколадно-золотистый)	+6...+12	2 полки - решетки	480x460x1100	4,0	50200
	R120Свр Carboma (шоколадно-золотистый)	+6...+12	3 стекл полки Ø 375	480x460x1100	4,0	57400
	R400C Carboma (шоколадно-бежевый)	+6...+12	4 полки- решетки	600x575x1850	8,0	66600
	R400Свр Carboma (шоколадно-бежевый)	+6...+12	4 стекл полки Ø 450	600x575x1850	8,0	73900
	R400C Carboma Люкс (шоколадно-золотистый)	+6...+12	4 полки- решетки	600x575x1850	8,0	76300
	R400Свр Carboma Люкс (шоколадно-золотистый)	+6...+12	4 стекл полки Ø 450	600x575x1850	8,0	83600
	R800C Carboma Люкс (шоколадно-золотистый) (остекление с 4-х сторон) Варианты исполнения: -открытия двери с одной стороны - открытие двери с двух сторон	+2...+10	8 полок (полка- решетка или стекло)	1100x600x1850	10,0	95000

Барные витрины «Арго»

	ВХС-1,4 Арго fast food (6 пласт гастр-ей с крышками в компл)	0...+8	-	1405x385x220	2,5	29800
---	--	--------	---	--------------	-----	--------------

Барные витрины «Carboma» (витрины гастрёмкостями не комплектуются)

	ВХСв-1,0	0...+8	850x305	1090x370x260	2,5	26600
	ВХСв-1,5	0...+8	1260x305	1440x370x260	2,7	37200
	ВХСв-1,8	0...+8	1400x305	1790x370x260	2,9	46000
	ВХСв-1,0 XL (с полкой)	0...+8	850x305	1090x370x400	2,5	30800
	ВХСв-1,5 XL (с полкой)	0...+8	1260x305	1440x370x400	2,7	41400
	ВХСв-1,8 XL (с полкой)	0...+8	1400x305	1790x370x400	2,9	49800
Гастрёмкость 325x176x40 GN1/3x40						по запросу

Барные витрины «Carboma» (СУШИ-КЕЙС) (витрины гастрёмкостями не комплектуются)

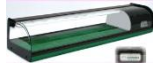
	ВХСв-1,0	+5...+10	850x305	1090x370x260	3,3	34200
	ВХСв-1,5	+5...+10	1260x305	1440x370x260	3,7	44800
	ВХСв-1,8	+5...+10	1400x305	1790x370x260	3,9	54200
Гастрёмкость 325x176x40 GN1/3x40						по запросу

Барные витрины «Carboma» (тепловые)

	ВТ-1,0 (5 гастрёмкостей в компл)	до +60	880x305	1015x370x260	5,9	26500
	ВТ-1,5 (7 гастрёмкостей в компл)	до +60	1232x305	1370x370x260	6,7	37100

Прайс-лист на холодильные горки, шкафы

Цены с 15.02.16

Изображение	Модель	t, °C	Габаритные размеры (ДхШхВ -без ножек), мм	Краткое описание	Розничная цена, руб.
Холодильные горки «Полус»					
	ВХСд-0,7 Горка	+2...+8	740x700x2000	Контроллер, динамика 3 полки, подсветка	66600
	ВХСд-1,0 Горка	+2...+8	1060x700x2000		76500
Холодильные горки «Carboma»					
	ВХСд-1,3 Горка	0...+7	1330x875x2030	Контроллер, динамика, 4 полки, подсветка, выпариватель, ночная шторка	97800
	ВХСд-1,9 Горка	0...+7	1955x875x2030		123500
	Фруктовый комплект 130			Зеркальная панель, ограничитель для полок	по запросу
	Фруктовый комплект 190				по запросу
Дополнительная комплектация					
Ночная шторка для ВХСд-0,7 / ВХСд-1,0					по запросу
Полка металлическая для ВХСд-0,7 / ВХСд-1,0 ВХСд-1,3 / ВХСд-1,9(на 1 ярус – 2 полки)					по запросу
Кронштейн для полки металлической к ВХСд-1,3 (на 1 ярус - 2 кроншт.)/ ВХСд-1,9(на 1 ярус - 4 кроншт)					по запросу
Холодильные шкафы «Carboma» (цвет – серый металлик RAL 9006)					
	R560 Carboma	0...+7	825x655x1900	Контроллер, воздухоохладитель, 4 полки	41400
	V560 Carboma	-5...+5	825x655x1900	Контроллер, воздухоохладитель, ТЭН, 4 полки	49000
	F560 Carboma	до -18	825x655x1900		56500
	R700 Carboma	0...+7	825x755x1900	Контроллер, воздухоохладитель, 4 полки	44100
	V700 Carboma	-5...+5	825x755x1900	Контроллер, воздухоохладитель, ТЭН, 4 полки	51300
	F700 Carboma	до -18	825x755x1900		58300
	RF700 Carboma	0...+7/ до -13	825x755x1900	Контроллер, воздухоохладитель, ТЭН, 2 полки перегородка	57200
	R1120 Carboma	0...+7	1650x655x1900	Контроллер, воздухоохладитель, 8 полок, подсветка	57200
	RF1120 Carboma	0...+7/ до -13	1650x655x1900	Контроллер, воздухоохладитель, ТЭН, 4 полки, перегородка	88200
	R1400 Carboma	0...+7	1650x755x1900	Контроллер, воздухоохладитель, 8 полок, подсветка	59700
	V1400 Carboma	-5...+5	1650x755x1900	Контроллер, воздухоохладитель, ТЭН, 8 полок, подсветка	71000
	F1400 Carboma	до -18	1650x755x1900		80700
	R1400K Carboma	+1...+12	1650x710x1900	Контроллер, воздухоохладитель, 8 полок, подсветка, двери купе	61900
	R560 C Carboma	+1...+12	825x645x2020	Контроллер, воздухоохладитель, 4 полки, подсветка, стеклянная дверь	42700
	R700 C Carboma	+1...+12	825x745x2020		45700
	V560 C Carboma	-5...+5	825x645x2020		50900
	V700 C Carboma	-5...+5	825x745x2020		53400
	F560 C Carboma	до -18	825x645x2020	2х камерный стеклопакет, контроллер, воздухоохладитель, 4 полки, подсветка LED, ПЭН по корпусу	65000
	F700 C Carboma	до -18	825x745x2020		67300
Примечание: Возможность изготовления шкафов «Carboma»: 1) из оцинкованной стали белого цвета – цена остается без изменений; 2) из нержавеющей стали – цена увеличивается на 80%					
Холодильные шкафы «Carboma»					
	R800C Carboma (остекление с 4-х сторон) -открытие дверей с одной стороны -открытие дверей с 2-х сторон	0...+7	1100x600x1850	Выпариватель, подсветка LED, регулируемая колесная опора (4 шт без фиксатора, 2 шт с фиксатором), 8 полок-решеток или стекл. полок)	95000
Холодильные шкафы «Полус» (цвет – белый RAL 9003)					
	ШХ-0,8 Полус	0...+7	1300x645x1825	Статика, термостат, 6 полок, подсветка	47300
	ШХ-0,8К Полус	+1...+12	1300x635x1825	Динамика, контроллер, 6 полок, подсветка, двери купе	52200

Прайс-лист на холодильные горки под выносной холод





Горка холодильная «Полюс» (под выносной холод) предназначена для кратковременного хранения и продажи предварительно охлаждённых до температуры охлаждаемого объема пищевых продуктов.

Цены с 01.01.15

Технические характеристики	ВХСд-2,5 Горка	ВХСд-3,75 Горка
Габаритные размеры, не более		
Ширина без боковин / с боковинами, мм	2500 / 2580	3750 / 3830
Высота с ножками / без ножек, мм	2150/2100	
Глубина без боковин, мм	975	
Масса с боковинами (не более), кг	370	520
Полки		
Количество, шт.	8	12
Глубина, мм	500	
Глубина базового поддона, мм	670	
Общая площадь выкладки, м ²	6,1	9,1
Нагрузка на полку (не более), кг	40	40
Верхняя подсветка		
Светильник	LLA20-3 шт	LLA20-5 шт
Агрегатная часть		
Компрессор	Выносной холод	
Рекомендуемая холодопроизводительность агрегата при T кип=-10 град С (не менее), Ватт	3400	5100
Внутренний объем, м ³	3,3	4,9
Температура внутреннего объема витрины, °С	0...+7	
Температура окружающей среды, °С	+12 ... +25°	
Влажность окружающей среды, %	не более 60%	
ТРВ	в комплекте	
Габаритные размеры и масса в упаковке		
Габаритные размеры, мм	2600x1100x2200	3850x1100x2200
Масса, (не более) кг	420	580
РОЗНИЧНАЯ ЦЕНА, руб (без боковин)	95200	126600
Дополнительные опции (розничная цена)		
Комплект ночных шторок (2,5-2 шт;3,75-3 шт), руб	16200	24300
Соединительный комплект, руб	1400	
Комплект боковых панелей металл ,руб	9800	
Комплект боковых панелей с внутренним зеркалом, руб	12700	
Полка металлическая с кронштейнами (1250x500), руб	2400	
Перегородка разделительная (оргстекло t-2 мм)	3000	
Вентиль соленоидный	4600	
Фруктовый комплект:	4200	6300
зеркальная панель 1248x750 (2,5-2 шт;3,75-3 шт)	1800	2700
решетки-ограничители (2,5-6 шт;3,75-9 шт)	2400	3600

Прайс-лист холодильные шкафы горизонтальные «Carboma», «Полюс» с бортом

Цена с 15.02.16

Изображение	Модель	Габаритные размеры (ДхШхВ - без ножек и борта)**, мм	Температурный режим, град С	Потреб эл/эн в сутки, кВт/час	Примечание	Розничная цена, руб.
С металлическими дверями и ящиками «Carboma» (нержавеющая сталь)						
	2GN/NT Carboma	1260x700x760	0...+7	5,0	2 секции	60200
	11				2 двери	
	13				1 дверь, 3 ящика	
	31				3 ящика, 1 дверь	
	3GN/NT Carboma	1670x700x760	0...+7	6,0	3 секции	69000
	111				3 двери	
	113				2 двери, 3 ящика	
	133				1 дверь, 6 ящиков	
	333				9 ящиков	
	311				3 ящика, 2 двери	
	331				6 ящиков, 1 дверь	
	131				1 дверь, 3 ящика, 1 дверь	
	313	3 ящика, 1 дверь, 3 ящика				
	4GN/NT Carboma	2080x700x760	0...+7	6,3	4 секции	97000
	1111				4 двери	
	2GN/LT Carboma	1260x700x760	до -18	12,0	2 секции	66000
11				2 двери		
3GN/LT Carboma	1670x700x760	до -18	15,0	3 секции	78800	
111				3 двери		
Со стеклянными дверями «Carboma» (нержавеющая сталь)						
	2GNG/NT Carboma	1260x720x760	0...+7	6,0	2 стекл двери	60200
	3GNG/NT Carboma	1670x720x760		7,0	3 стекл двери	69000
	4GNG/NT Carboma	2080x720x760		7,3	4 стекл двери	97000
С металлическими дверями и ящиками «Полюс» (сталь оцинкованная)						
	2GN/NT Полюс	1260x700x760	0...+7	5,0	2 секции	53300
	11				2 двери	
	13				1 дверь, 3 ящика	
	31				3 ящика, 1 дверь	
	3GN/NT Полюс	1670x700x760	0...+7	6,0	3 секции	60600
	111				3 двери	
	113				2 двери, 3 ящика	
	133				1 дверь, 6 ящиков	
	333				9 ящиков	
	311				3 ящика, 2 двери	
	331				6 ящиков, 1 дверь	
	131				1 дверь, 3 ящика, 1 дверь	
	313	3 ящика, 1 дверь, 3 ящика				
	4GN/NT Полюс	2080x700x760	0...+7	6,3	секции	84300
	1111				4 двери	
	2GN/LT Полюс	1260x700x760	до -18	12,0	2 секции	58500
11				2 двери		
3GN/LT Полюс	1670x700x760	до -18	15,0	3 секции	69300	
111				3 двери		
Со стеклянными дверями «Полюс» (сталь оцинкованная)						
	2GNG/NT Полюс	1260x720x760	0...+7	6,0	2 стекл двери	53300
	3GNG/NT Полюс	1670x720x760		7,0	3 стекл двери	60600
	4GNG/NT Полюс	2080x720x760		7,3	4 стекл двери	84300

**Прайс-лист холодильные шкафы горизонтальные для САЛАТОВ «Carboma», «Полюс» с бортом
(гастроёмкости в комплект поставки шкафа не входят)**

Цена с 15.02.16

Для салатов с металлическими дверями «Carboma» (нержавеющая сталь)						
	SL 2GN Carboma (1/1,1/3,1/6)*	1260x700x760	0...+7	5,0	2 двери	67100
	SL 3GN Carboma (1/1,1/3,1/6)*	1670x700x760		6,0	3 двери	77000
Для салатов со стеклянными дверями «Carboma» (нержавеющая сталь)						
	SL 2GNG Carboma (1/1,1/3,1/6)*	1260x720x760	0...+7	6,0	2 стекл двери	67100
	SL 3GNG Carboma (1/1,1/3,1/6)*	1670x720x760		7,0	3 стекл двери	77000
Для салатов с металлическими дверями «Полюс» (оцинкованная сталь)						
	SL 2GN Полюс (1/1,1/3,1/6)*	1260x700x760	0...+7	5,0	2 двери	59800
	SL 3GN Полюс (1/1,1/3,1/6)*	1670x700x760		6,0	3 двери	67800
Для салатов со стеклянными дверями «Полюс» (оцинкованная сталь)						
	SL 2GNG Полюс (1/1,1/3,1/6)*	1260x720x760	0...+7	6,0	2 стекл двери	59800
	SL 3GNG Полюс (1/1,1/3,1/6)*	1670x720x760		7,0	3 стекл двери	67800
*- исполнение столешницы под гастроёмкости (1/1,1/3,1/6), максимальной глубиной 150 мм						
Опции для шкафов шириной 700 мм						
Надстройка 2GN / 3GN (нержавеющая сталь)						по запросу
Возможность изготовления столешницы шкафов шириной 700 мм без борта (цена не меняется)						

** - высота борта -60 мм, высота ножек – 90...110 мм

Схема расположения гастроёмкостей в холодильных шкафах для САЛАТОВ

Модель	GN1/1	GN1/3	GN1/6
SL 2GN Carboma / Полюс SL 2GNG Carboma/ Полюс			
SL 3GN Carboma / Полюс SL 3GNG Carboma / Полюс			

Прайс-лист холодильные шкафы горизонтальные «Carboma» без борта

Цена с 15.02.16

Модель	Габаритные размеры (ДхШхВ -без ножек)** , мм	Температурный режим, град С	Потреб эл/эн в сутки, кВт/час	Примечание	Розничная цена, руб.
Холодильные шкафы горизонтальные «Carboma» (нержавеющая сталь)					
BAR-250 Carboma	1260x570x760	0...+7	5	2 двери +1 ящик над агрегатом, 4 полки	54800
BAR-250C Carboma	1260x570x760	0...+7	7	2 стекл двери+1 ящик над агрегатом, 4 полки	54800
BAR-360 Carboma	1660x570x760	0...+7	6	3 двери +1 ящик над агрегатом, 6 полок	63500
BAR-360C Carboma	1660x570x760	0...+7	8	3 стекл двери+1 ящик над агрегатом, 6 полок	63500
BAR-360K Carboma	1660x570x760	+1...+12	8	2 стекл двери-купе+1 ящик над агрегатом, 4 полки	63500

** - высота ножек – 90...110 мм

Прайс-лист на холодильные машины моноблочные, сплит-системы

Цена с 15.02.2016

Модель	МС 106 /CC 106	МС 109 /CC 109	МС 115 /CC 115	МН 108 /СН108	МС 218 /CC218	МС 222 /CC 222	МС 226 /CC 226	МН 211 /СН 211	МН 216 /СН 216
Объем камеры, не более, м ³	6	9	15	8	18	22	26	11	16
Температура, °С	-5...+5*			до -18*	-5...+5*			до -18*	
Холодопроизводительность, Вт	550	1050	1600	1080	1700	1950	2500	1100	2010
Потребление электроэнергии в сутки, кВт/час, не более	8,0	12,0	15,0	19,0	18,0	20,0	25,0	24,0	33,0
Установленная суммарная мощность, кВт	0,93	1,3	1,6	1,62	1,8	2,0	2,83	1,9	3,2
Габаритные размеры моноблока (ДхШхВ), мм	850x485x780				850x775x930				
Габаритные размеры сплит-системы (ДхШхВ), мм наружный блок внутренний блок	330x485x780 440x452x260				330x775x930 440x732x260				
Напряжение, В	220 переменный однофазный								380 переменный трехфазный
Габариты упаковки, мм	1050x530x920 (деревянный поддон+картон)				1000x900x1110 (деревянная обрешетка)				
Вес нетто, кг	45	48	49	57	75	83	88	82	90
Вес брутто, кг	55	58	59	67	115	123	128	122	130
Розничная цена, руб.	39500	41000	56500	55400	85300	87000	89300	92700	117500

Прайс-лист на холодильные машины моноблочные потолочные

Цена с 15.02.2016

Модель	МСп 106	МСп 109	МСп 115	МНп 108
Объем камеры, не более, м ³	6	9	15	8
Температура, °С	0...+5*			до -18*
Холодопроизводительность, Вт	550	1050	1600	1080
Потребление электроэнергии в сутки, кВт/час, не более	10,0	12,0	15,0	19,0
Установленная суммарная мощность, кВт	0,95	1,3	1,6	1,62
Габаритные размеры (ДхШхВ), мм	490x490x665			
Напряжение, В	220 переменный однофазный			
Габариты упаковки, мм	1050x530x920 (деревянный поддон+картон)			
Вес нетто, кг	54	55	57	64
Вес брутто, кг	64	65	67	74
Розничная цена, руб.	39500	41000	56500	55400

* указанные параметры даны для работы в помещениях при температуре окружающего воздуха от +12 до +32 °С, относительной влажности 60%

НОВИНКА!!!

Витрина холодильная ВХС-1,6 Салат-бар предназначена для кратковременного хранения, демонстрации или раздачи закусок, салатов, кондитерских изделий. Благодаря конструкции островного типа достигается оперативность обслуживания большого количества потребителей за небольшой интервал времени.

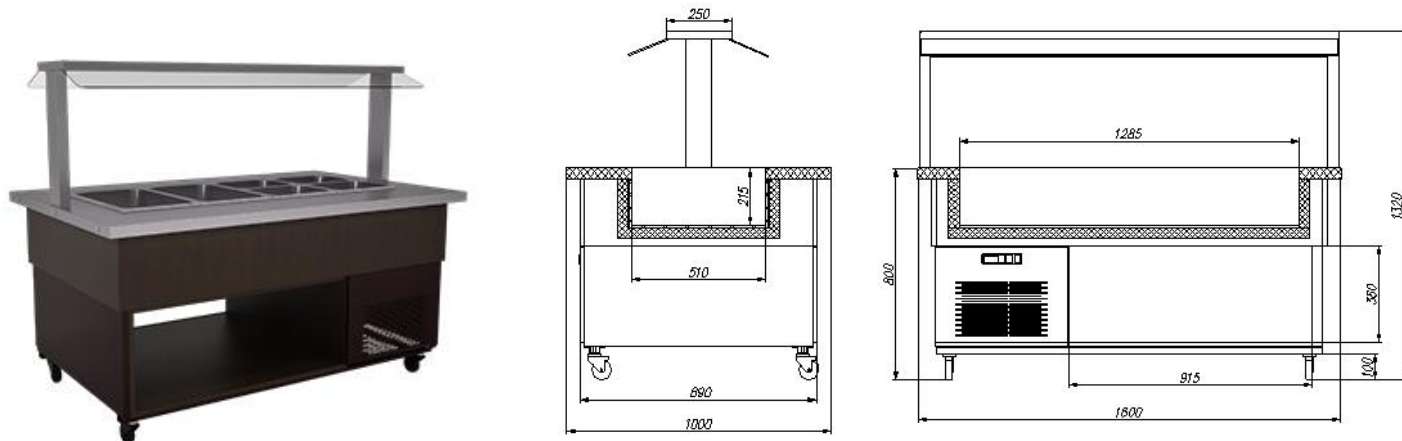

Цена с 15.02.2016

Технические характеристики	ВХС-1,6 Салат-бар
Габаритные размеры, (не более)	
Длина, мм	1600
Ширина, мм	1000
Высота (с колесной опорой), мм	1320
Материал столешницы и охлаждаемой ванны	нержавеющая сталь
Установленная суммарная мощность, кВт	0,2
Полезный объем, куб м	0,13
Температура полезного объема, град С	+2...+6
Потребление электроэнергии в сутки, кВт/час, (не более)	4,0
Род тока	Переменный, однофазный, напряжением 220В, частотой 50Гц
Хладагент	R134A
Светильник	LED
Под гастроёмкости (в комплект поставки не входят)	
GN1/1, шт	4
GN1/2, шт	8
Вес нетто, кг, (не более)	128
Габаритные размеры упаковки (ДхШхВ), мм	1700x1100x1100
Вес брутто, кг, (не более)	228
Розничная цена, руб	94600

Варианты исполнения декора:



дуб

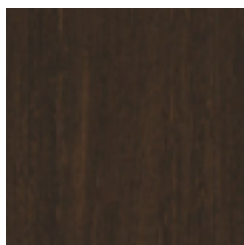

венге

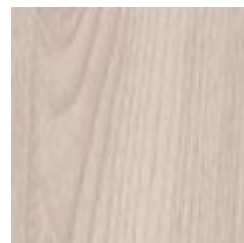

ясень